

口径		Rcねじ	L	φd	φD	S	H	A
インチ	mm							
1/2B	15A	1/2	56	14.5	33	27.5	44	116
3/4B	20A	3/4	65	19.5	42	33.5	47	116
1B	25A	1	77	24.5	48.5	41	53	126
1 1/4B	32A	1 1/4	90	31.5	60	51	58	126
1 1/2B	40A	1 1/2	98	39.5	73	58	68	141
2B	50A	2	119	49.5	89	71	75	141

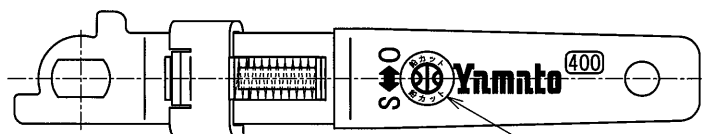

BVHBLKN (鉛カット)の場合

10

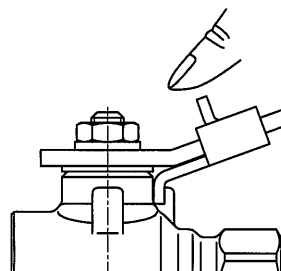
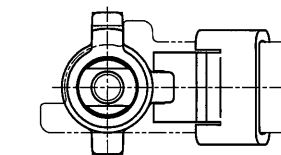
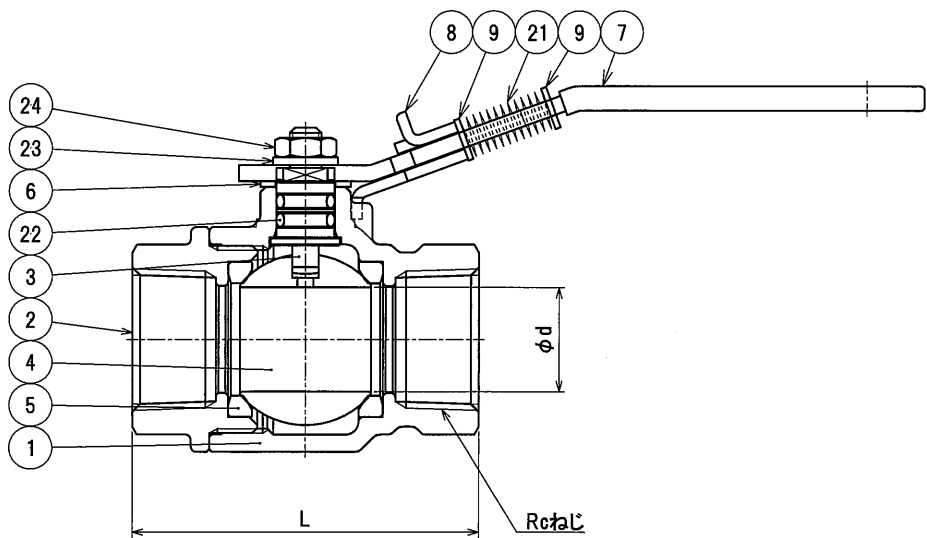
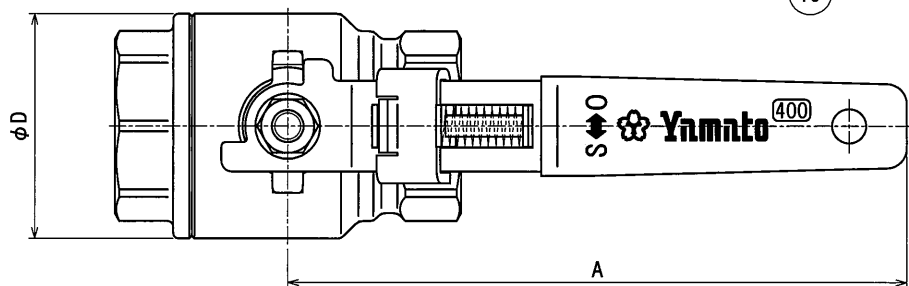

ロック時

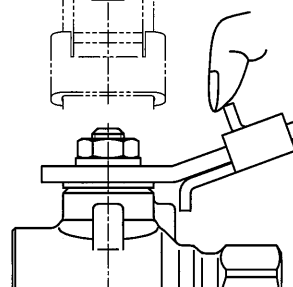
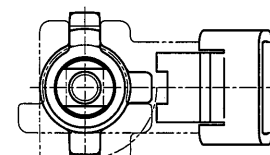

ロック解除時

24	六角ナット(3種)	SUS304	1	
23	ばね座金	SUS304	1	
22	Oリング	FKM	2	
21	スプリング	SUS304-WPB	1	
10	丸水ラベル	ポリエステル	1	鉛カット品のみ
9	四角座金	SUS304	2	
8	ストッパ	SUS304	1	
7	レバーハンドル	SUS304	1	ビニールコーティング色:濃緑
6	スラストワッシャ	PTFE	1	
5	ボールシート	PTFE	2	
4	ボール	SUS304	1	
3	スピンドル	NBY	1	
2	キャップ	CAC406	1	
1	弁箱	CAC406	1	

品番	部品名	材質	個数	記事
圧力検査(JIS B 2031)				
受渡検査(検査)			形式検査(試験)	
耐圧	0.6 [MPa] (空圧)		4.2 [MPa] (水圧)	
弁座	0.6 [MPa] (空圧)		-	

名	ロック機構付 青銅 400型			製品記号 BVHBLK (BVHBLKN)
称	フルボアボール弁			

承認	検図	製図	年月日	尺度
		手原	2019.08.02	-